

GRUNDIG
made for you

COLOR TELEVISION

LENARO 26

LXW 68-8720 DOLBY

LENARO 32

LXW 82-8720 DOLBY

de

en

fr

it

nl

3-4

Installazione e sicurezza

5

Collegamento/Preparazione

5
5

Collegamento dell'antenna e del cavo di alimentazione
Inserimento delle pile nel telecomando

6-10

In breve

6
7
8
8
8
9-10

I collegamenti del televisore
Elementi di comando del televisore
Rimozione della vite di sicurezza per il trasporto
Rotazione dello schermo
Adattamento dell'angolo di inclinazione dello schermo
Il telecomando

11-14

Impostazioni

11
11-12
13
13-14

Sintonizzazione automatica dei programmi televisivi
Modifica della memorizzazione dei programmi
Regolazioni video
Regolazioni audio

15-19

Funzionamento TV

15-16
16
17
18
19

Funzioni di base
Funzione di zapping
Funzione zoom
Cambio del formato dell'immagine
Funzionamento PIP

20-21

Funzionamento con Televideo

20
20
20-21

Funzionamento con testo TOP o FLOF
Funzionamento con testo normale
Ulteriori funzioni

22

Funzioni comfort

22

Funzioni comfort con menu »Funzioni speciali«

23-29

Funzionamento con apparecchi esterni

23-27
27
28
29
29

DVD Player, DVD Recorder, videoregistratore oppure Set Top Box
Cuffie
Decoder oppure ricevitore satellitare
Videocamera
Impianto HiFi/ricevitore AV

30

Funzionamento come Monitor del PC

30
30
30

Collegamento ad un PC
Selezione della posizione di programma per il PC
Impostazioni per il PC

31-33

Impostazioni speciali

31-33

Sintonizzazione dei programmi televisivi

34-35

Informazioni

34
34
35

Dati tecnici, note di servizio per la rivendita specializzata
Nota per la tutela ambientale
Come eliminare i disturbi

INSTALLAZIONE E SICUREZZA

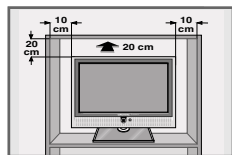

Durante l'installazione del televisore prestare attenzione alle indicazioni elencate di seguito.

Questo televisore è stato concepito per la ricezione e la riproduzione di segnali audio e video.

Qualsiasi altro impiego è esplicitamente escluso.

La distanza ideale dall'apparecchio corrisponde a 5 volte la diagonale dello schermo.

Una fonte di luce esterna sullo schermo compromette la qualità dell'immagine.

Per assicurare una sufficiente ventilazione dell'apparecchio, mantenere una distanza sufficiente tra il televisore e le pareti del mobile.

Il televisore è concepito per funzionare in luoghi asciutti. Tuttavia, se dovesse essere messo in funzione all'aperto, occorre assolutamente proteggerlo dall'umidità (pioggia, spruzzi d'acqua). Non esporre il televisore ad alcun tipo di umidità.

Non collocare contenitori pieni di liquidi (vasi o simili) sul televisore. Il contenitore potrebbe rovesciarsi e il liquido potrebbe penetrare nell'apparecchio, compromettendone la sicurezza elettrica.

Collocare il televisore su una superficie d'appoggio piana e rigida. Non appoggiare sul televisore oggetti di alcun tipo (ad esempio giornali) e non collocare l'apparecchio su tovaglie e simili.

Non collocare il televisore nelle immediate vicinanze di radiatori oppure sotto il sole cocente, per non comprometterne il raffreddamento.

L'accumulo di calore costituisce una fonte di pericolo e compromette la durata del televisore. Di tanto in tanto incaricare per sicurezza un tecnico specializzato di rimuovere eventuali depositi all'interno dell'apparecchio.

Non aprire mai il televisore. Per i danni causati da interventi impropri decade il diritto alle prestazioni di garanzia.

Fare attenzione a non danneggiare il cavo d'alimentazione o, se presente, l'alimentatore a rete.

Il televisore deve essere messo in funzione unicamente con il cavo d'alimentazione/l'alimentatore a rete in dotazione.

I temporali rappresentano un pericolo per ogni apparecchiatura elettrica. Anche se spento, il televisore può essere danneggiato da un fulmine che colpisca la rete elettrica e/o il cavo dell'antenna. In caso di temporale è necessario estrarre la spina d'alimentazione e quella dell'antenna.

Pulire lo schermo usando solo un panno morbido, inumidito soltanto con acqua pulita.

Nota

Non collegare altri apparecchi quando il Vostro apparecchio è acceso. Prima di collegarli spegnere anche gli altri apparecchi!

Inserire la spina di alimentazione dell'apparecchio nell'apposita spina solamente quando sono stati collegati gli apparecchi esterni e l'antenna!

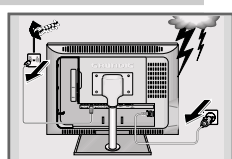
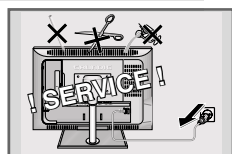
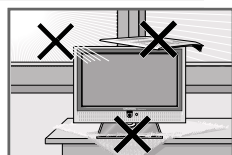
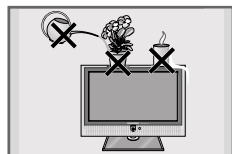

INSTALLAZIONE E SICUREZZA

Per l'installazione dell'apparecchio va tenuto presente che le superfici dei mobili sono ricoperte da strati di diverse vernici e materiali plastici. Questi contengono per lo più additivi chimici che possono intaccare il materiale dei piedini dell'apparecchio. Ne derivano tracce talvolta anche indelebili sulle superfici dei mobili.

Lo schermo del Vostro televisore LCD è stato costruito secondo i più alti requisiti di qualità ed è stato sottoposto ad un controllo di eventuali difetti di pixel.

Per motivi tecnici, nonostante la grande attenzione apportata durante la produzione, non è possibile escludere al 100 % la presenza di pixel difettosi.

Questo tipo di difetto dei pixel, se compreso nei limiti specificati nella norma DIN, non è da considerarsi come un difetto dell'apparecchio ai sensi della garanzia.

Attenzione

Se si intende montare il televisore su un supporto da parete, attenersi assolutamente alle istruzioni di montaggio del supporto da parete oppure fare eseguire il montaggio dal rivenditore specializzato.

Al momento dell'acquisto di un supporto da parete, prestare attenzione che esso presenti tutti i punti di fissaggio previsti per il televisore e che vengano utilizzati per il montaggio.

COLLEGAMENTO/PREPARAZIONE

Collegamento dell'antenna e del cavo d'alimentazione

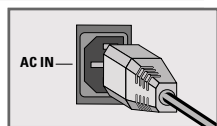
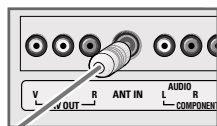
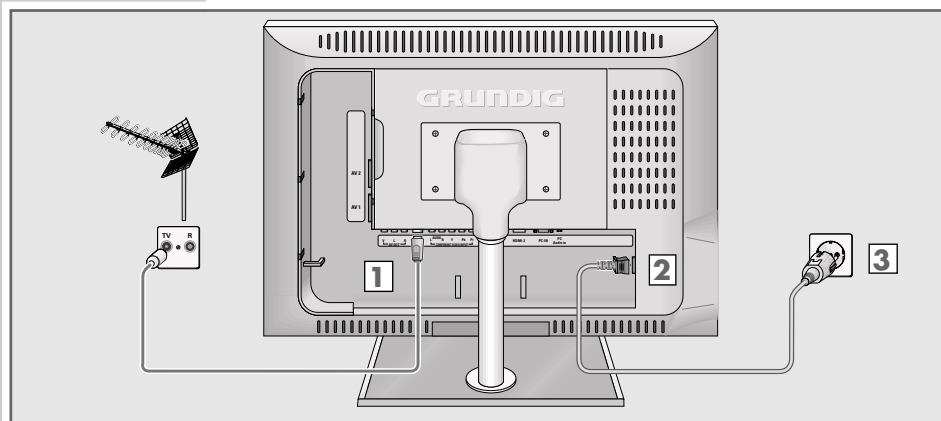

- 1 Inserire il cavo dell'antenna collettiva nella presa per l'antenna »ANT IN« del televisore.
- 2 Introdurre il cavo d'alimentazione in dotazione nella presa »AC IN« del televisore.
- 3 Introdurre la spina del cavo d'alimentazione nella presa.

Nota

Inserire la spina di alimentazione dell'apparecchio nell'apposita spina solamente quando sono stati collegati gli apparecchi esterni e l'antenna!

Inserimento delle pile nel telecomando

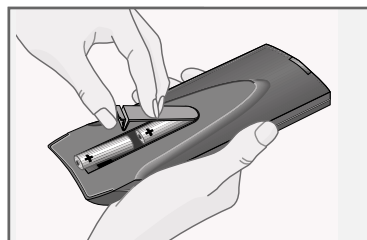

- 1 Aprire il vano pile rimuovendo il coperchio.
- 2 Nell'inserire le pile (tipo Mignon, p.e. UM-3 o AA, 2x1,5V) attenersi alla polarità (indicata sul fondo del vano pile).
- 3 Chiudere il vano pile.

Nota

Quando il televisore non reagisce più correttamente alle istruzioni del telecomando è possibile che le pile siano scariche. Rimuovere assolutamente le pile scariche. La ditta declina ogni responsabilità per danni derivanti dalla fuoriuscita di liquido dalle pile.

Nota per la tutela ambientale

Le pile, anche se prive di metalli pesanti, non devono essere gettate nei contenitori per i rifiuti domestici. Provvedere ad uno smaltimento ecologico delle pile scariche consegnandole, p.e., presso i punti di raccolta pubblici o presso i rivenditori. Informarsi inoltre sulle normative vigenti nel Paese d'impiego dell'apparecchio.

IN BREVE

I collegamenti del televisore

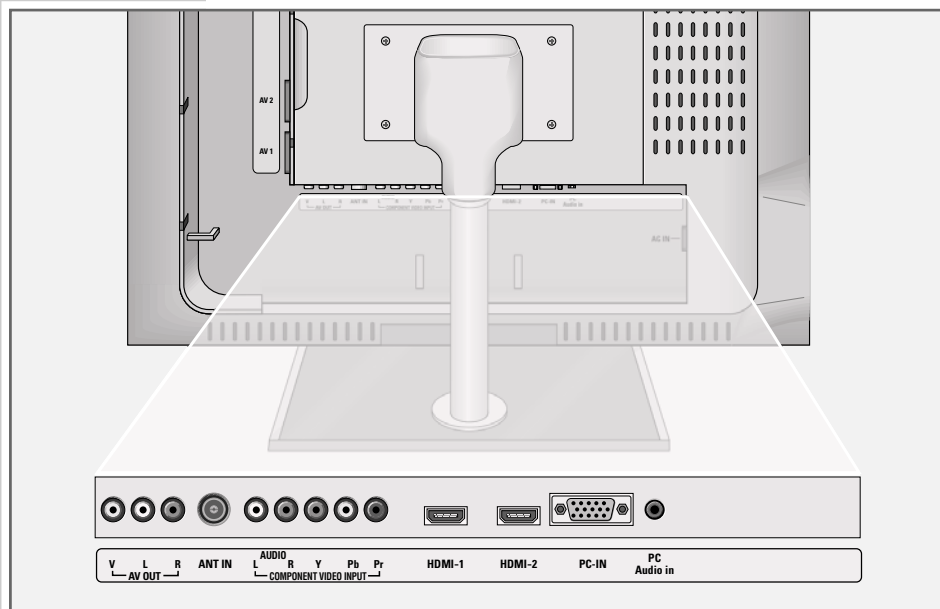

AV 2

Presa Euro/AV (segnale FBAS).

AV 1

Presa Euro/AV (segnale FBAS, segnale RGB).

AV OUT V L R

Uscita del segnale audio/video.

ANT-IN

Presa per l'antenna.

COMPONENT VIDEO INPUT

AUDIO LR

Ingresso segnale audio (segnale YUV).

Y Pb Pr

Ingresso segnale video (segnale YUV).

HDMI-1

Presa HDMI, ingresso segnale audio/video (HDMI).

HDMI-2

Presa HDMI, ingresso segnale audio/video (HDMI).

PC-IN

Presa VGA, ingresso segnale video per PC.

PC Audio in

Ingresso segnale audio per PC.

AC IN

Presa per cavo d'alimentazione.

IN BREVE

Elementi di comando del televisore

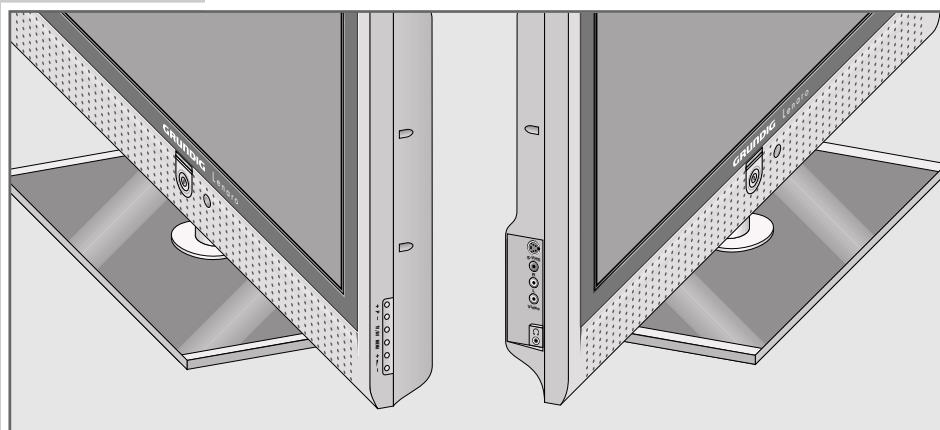

- ⓘ Interruttore di alimentazione, commuta l'apparecchio sul funzionamento di attesa (stand-by) e lo spegne di nuovo.
- + P - Accendono il televisore a partire da stand-by; selezione graduale; selezionano la funzione nel menu.
- TV/AV Richiama la preselezione per le posizioni di programma AV. Selezionare nel menu »+ P« oppure »P -«, confermare con »▶ -«.
- MENU Richiama il menu »INFO«; selezionare la riga di menu con »+ P -«; attivare la funzione con »TV/AV«; impostare la funzione con »+ ▶ -«; disattivare il menu con »MENU«.
- + ▶ - Regolano il volume; selezionano la funzione nel menu.
- Video Ingresso segnale video per la videocamera.
- L R Ingresso segnale audio per videocamera.
- S-VHS Ingresso segnale video per videocamera S-Video.
- 🔊 Collegamento delle cuffie (spinoletto ø 3,5 mm).

IN BREVE

Rimozione della vite di sicurezza per il trasporto

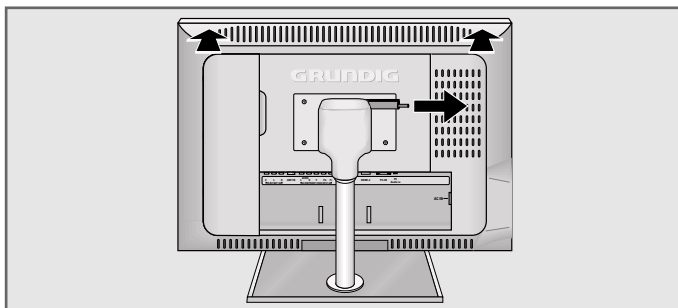

- 1 Inclinare con cautela lo schermo in avanti e poi estrarre la vite di sicurezza per il trasporto.

Rotazione dello schermo

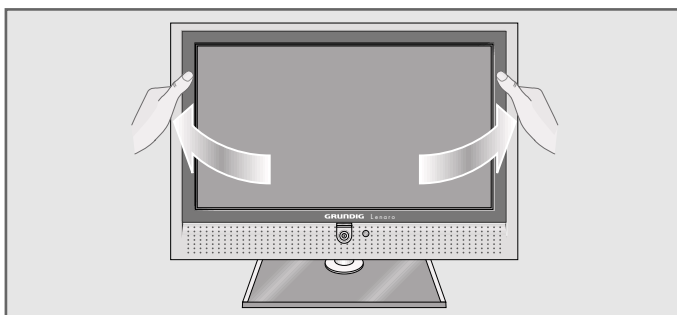

- 1 Ruotare lo schermo con cautela verso sinistra o verso destra.

Adattamento dell'angolo di inclinazione dello schermo

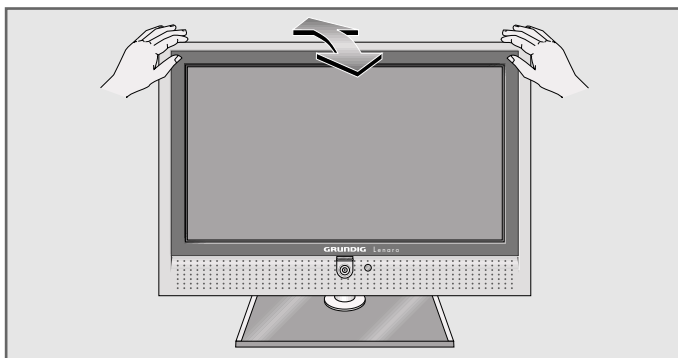







- 1 Inclinare con cautela lo schermo in avanti oppure indietro.

IN BREVE

Il telecomando



-  Spegne il televisore (stand-by).
- 1...0** Accende il televisore a partire da Stand-by; seleziona i programmi direttamente.
- ?** Visualizza il numero e il nome del programma; raddoppia la dimensione dei caratteri nel Funzionamento Televideo.
-  Cambia il formato dell'immagine; arresto della pagina nel funzionamento Televideo.
- PIP** Visualizza un'immagine piccola; attiva la funzione Double Window (due diversi programmi televisivi, ognuno su di una metà dello schermo); ritorna all'immagine normale.
- AV** Richiama la preselezione per le posizioni di programma AV. Selezione successiva con **P+** oppure **P-**.
-  Attivazione/disattivazione dell'audio (mute).
- i** Richiama il »Menu principale«.
- Z** Funzione di zapping.
- P+, P-** Accendono il televisore da Stand-by; selezionano gradualmente i programmi; muovono il cursore verso l'alto/il basso.
-  Regolano il volume; muovono il cursore verso sinistra/destra.
- OK** Richiama la memorizzazione dei programmi; attiva differenti funzioni.
- TXT** Commuta fra il funzionamento Televideo e TV.
- TV-G** Tasto senza funzione.
-  Seleziona differenti impostazioni video; nel funzionamento Televideo torna alla pagina precedente.
-  Attiva la visualizzazione dell'ora; nel funzionamento Televideo seleziona la pagina successiva.
-  Fermo immagine; seleziona il capitolo desiderato nel funzionamento Televideo.

IN BREVE



Seleziona differenti impostazioni audio; seleziona l'argomento desiderato nel funzionamento Televideo.

SCAN

Invio della risposta nel funzionamento Televideo.

PAT

Seleziona la funzione Double Window.

S

Seleziona le sottopagine nel funzionamento Televideo.

P

Aggiorna una pagina nel funzionamento Televideo.

DR, DVD

Commuta sul comando di un ricevitore digitale GRUNDIG, di un ricevitore digitale GRUNDIG con disco fisso (PDR), di un GRUNDIG DVD Player o di un GRUNDIG DVD Recorder.

Tenere premuto il tasto corrispondente («DR», «DVD»). Quindi, premere il tasto desiderato.

Nota

Il tasto «DR» è preprogrammato per il comando di un ricevitore digitale GRUNDIG (livello del telecomando 1). Il tasto «DVD» è preprogrammato per il comando di un GRUNDIG DVD Player.

La preprogrammazione può essere modificata, vedere il tasto «AUX».

Le funzioni di cui si può usufruire dipendono dall'equipaggiamento dell'apparecchio.

Fare semplicemente delle prove.

AUX

Programmare il telecomando per il comando di un apparecchio esterno.

Premere e tenere premuto «AUX» e contemporaneamente premere i tre tasti numerici del codice corrispondente:

»1«, »2«, »3« per GRUNDIG DVD Player.

»4«, »5«, »6« per GRUNDIG DVD Recorder.

»1«, »4«, »7« per il ricevitore digitale GRUNDIG (livello del telecomando 1).

»2«, »5«, »8« per il ricevitore digitale GRUNDIG (livello del telecomando 2).

»3«, »6«, »9« per il ricevitore digitale GRUNDIG con disco fisso (PDR).

IMPOSTAZIONI

Sintonizzazione automatica dei programmi televisivi

Il televisore è dotato di una funzione automatica di ricerca dei programmi.

Avviando la ricerca si possono impostare i programmi televisivi nella sequenza desiderata.

Sono disponibili 99 posizioni di programma che possono essere occupate a piacere da programmi televisivi ricevuti dall'antenna o via cavo.

- 1 Accendere il televisore con **»1«** del televisore e successivamente premere **»P+«** sul telecomando.
– Dopo la prima messa in funzione appare il menu **»Sprache «** (Lingua menu).

Suggerimento

Se sullo schermo non viene visualizzato il menu **»Sprache «** (Lingua menu), è necessario eseguire l'impostazione descritta nel capitolo "Reimpostazione di tutti i programmi televisivi" a pagina 33.

- 2 Selezionare la lingua con **»P+«, »P-«, »◀«** oppure **»▶«** e confermare con **»OK«**.
– Viene visualizzato il menu **»Nazione«**.
- 3 Selezionare il Paese con **»P+«, »P-«, »◀«** oppure **»▶«** e confermare con **»OK«**.
– La ricerca incomincia; può durare alcuni minuti a seconda del numero di programmi televisivi che si ricevono.
– Terminata la ricerca, il televisore commuta sulla posizione di programma 1 e viene visualizzato il menu **»Tabella programmi«**.

Modifica della memorizzazione dei programmi

Se durante l'impostazione dei programmi con la ricerca automatica sono stati memorizzati più volte dei programmi, è possibile cancellarli. Inoltre è possibile memorizzare un programma televisivo su di un'altra posizione di programma, inserire o modificare i nomi dei programmi oppure saltare delle posizioni di programma.

Cancellazione di programmi

- 1 Nel menu **»Tabella programmi«** selezionare il programma televisivo da cancellare con **»P+«, »P-«, »◀«** oppure **»▶«**.
- 2 Contrassegnare il programma televisivo con **»□□«** (giallo).
- 3 Cancellare il programma televisivo con **»⏏«** (verde).

Nota

Per cancellare altri programmi televisivi, ripetere le operazioni descritte nei punti 1 e 3.



IMPOSTAZIONI

Riordinamento dei programmi televisivi

- 1 Nel menu »Tabella programmi« selezionare il programma televisivo da trasferire con »P+« oppure »P-«.
- 2 Contrassegnare il programma televisivo con »⌚« (verde).
- 3 Selezionare la nuova posizione di programma con »P+« o »P-« e confermare con »⌚« (verde).
– Tutti i programmi televisivi seguenti si spostano di una posizione di programma.

Nota

Per riordinare altri programmi televisivi, ripetere le operazioni descritte dal punto 1 al punto 3.

Inserimento del nome del programma (max. 5 caratteri)

- 1 Nel menu »Tabella programmi« selezionare il programma televisivo desiderato con »P+« oppure »P-«.
- 2 Contrassegnare il programma televisivo con »Ⓛ« (blu).
- 3 Selezionare le lettere o le cifre con »P+« o »P-«, passare con »◀« o »▶« alla posizione seguente, quindi ripetere l'immissione.
- 4 Memorizzare il nome del programma con »OK«.

Nota

Per immettere altri nomi di programma, ripetere le operazioni descritte dal punto 1 al punto 4.

Salto dei programmi televisivi

È possibile contrassegnare i programmi televisivi che durante la selezione con »P+« o »P-« devono essere saltati. È comunque possibile selezionarli con i tasti numerici.

- 1 Nel menu »Tabella programmi« selezionare il programma televisivo desiderato con »P+« oppure »P-«.
- 2 Contrassegnare il programma televisivo con »👁« (rosso).
– Dopo il nome del programma televisivo viene visualizzata una »S«.
– È possibile cancellare la selezione premendo nuovamente il tasto rosso.

Conclusione delle impostazioni

- 1 Per concludere le impostazioni premere »i«.



IMPOSTAZIONI

Regolazioni video



- 1 Richiamare il »INFO« con »i«. – Viene visualizzato il menu »INFO«.
- 2 Selezionare la riga »Immagine« con »P+« oppure »P-« e confermare con »OK«.
– Viene visualizzato il menu »Immagine«.
- 3 Selezionare la riga »Preimpostazioni« con »P+« oppure »P-« e selezionare l'impostazione »Utente« con »◀« oppure »▶«.
- 4 Selezionare la riga »Luminosità«, »Contrasto«, »Colore«, »Nitidezza« oppure »Riduzione disturbo« con »P+« oppure »P-« e confermare con »OK«.

Nota

L'impostazione »Tonaltà« può essere effettuata solamente nelle trasmissioni televisive NTSC (p.e. per la riproduzione di una trasmissione televisiva americana del videoregistratore).

- 5 Selezionare il valore desiderato con »◀« oppure »▶« e confermare con »OK«.
- 6 Per concludere le impostazioni premere »i«.

Regolazioni audio



- 1 Richiamare il »INFO« con »i«. – Viene visualizzato il menu »INFO«.
- 2 Selezionare la riga »Audio« con »P+« oppure »P-« e confermare con »OK«.
– Viene visualizzato il menu »Audio«.

Volume

- 1 Selezionare la riga »Volume« con »P+« oppure »P-« e modificare l'impostazione con »◀« oppure »▶«.

Balance

- 1 Selezionare la riga »Balance« con »P+« oppure »P-« e modificare l'impostazione con »◀« oppure »▶«.

Stereo/bicanale, mono

Quando l'apparecchio riceve trasmissioni con audio bicanale, p.e. un film con audio originale sul canale audio B (indicazione: »Dual B «) e la versione doppiata sul canale audio A (indicazione: »Dual A«), è possibile scegliere il canale audio che si preferisce.

Quando l'apparecchio riceve trasmissioni stereo o Nicam esso commuta automaticamente sulla riproduzione audio stereo (indicazione: »Stereo«).

In caso di cattiva ricezione audio in modalità stereo è possibile commutare sulla modalità »Mono«.

- 1 Selezionare la riga »Tipo suono« con »P+« oppure »P-« e modificare con »◀« oppure »▶«.

IMPOSTAZIONI

Dolby Virtual*

Dolby Virtual è una soluzione elettronica innovativa, integrata nel televisore, che richiede solo i due altoparlanti montati nel televisore, per produrre effetti Dolby Surround.

- 1 Selezionare la riga »Modo Suono« con »P+« oppure »P-«.
- 2 Selezionare »Dolby Virtual« con »◀« oppure »▶«.

Larghezza stereo

Amplia lo spettro acustico delle trasmissioni stereo e migliora quello delle trasmissioni mono.

- 1 Selezionare la riga »Effetto« con »P+« oppure »P-«.
- 2 Selezionare l'impostazione desiderata con »◀« oppure »▶«.

Volume automatico

Le emittenti televisive trasmettono con differenti livelli di volume. La funzione AVL (Automatic Volume Limiting) garantisce un livello di volume costante, quando si passa da un programma televisivo ad un altro.

- 1 Selezionare la riga »AVL« con »P+« oppure »P-« e selezionare l'opzione »On« con »◀« oppure »▶«.

Equalizzatore

L'equalizzatore offre quattro impostazioni audio preprogrammate (Musica, Sport, Cinema e Lingua) e una (Utente) impostabile personalmente.

- 1 Selezionare la riga »Equalizzatore« con »P+« oppure »P-« e confermare con »OK«.
– Viene visualizzato il menu »Equalizzatore«.
- 2 Selezionare l'impostazione audio desiderata »Utente« con »P+« oppure »P-« e confermare con »OK«.
– La banda di frequenza »120 Hz« è attiva.
- 3 Impostare il valore desiderato con »P+« oppure »P-« e selezionare la banda di frequenza successiva con »◀« oppure »▶«.
- 4 Memorizzare l'impostazione con »i« (blu).



Conclusione delle impostazioni

- 1 Per concludere le impostazioni premere »i«.

* Con licenza della Dolby Laboratories Licensing Corporation. DOLBY e il simbolo della doppia D sono marchi registrati della Dolby Laboratories Licensing Corporation.

FUNZIONAMENTO TV

Funzioni di base



Accensione e spegnimento

- 1 Con »**1**« del televisore commutare quest'ultimo sul funzionamento di attesa (stand-by).
- 2 Accendere il televisore a partire dal funzionamento di attesa con »**1...0**«, »**P+**« oppure »**P-**«.
- 3 Con »**1**« commutare il televisore sul funzionamento di attesa (stand-by).
- 4 Spegnerne completamente il televisore con »**1**« del televisore.
– In questo modo si risparmia energia.

Selezione delle posizioni di programma

- 1 Selezionare le posizioni di programma direttamente con »**1...0**«.
- 2 Selezionare gradualmente le posizioni di programma con »**P+**« oppure »**P-**«.
- 3 Richiamare la tabella dei programmi con »**OK**«, selezionare il programma televisivo desiderato con »**P+**« oppure »**P-**« e disattivare la tabella dei programmi con »**OK**«.

Selezione delle posizioni di programma AV

- 1 Richiamare il menu »Fonte segnale« con »**AV**«.
- 2 Selezionare la posizione di programma AV desiderata con »**P+**« oppure »**P-**« e confermare con »**OK**«.
- 3 Tornare al programma televisivo con »**1...0**«.

Regolazione del volume

- 1 Regolare il volume con »**◀**« oppure »**▶**«.

Attivazione e disattivazione dell'audio

- 1 Disattivare (mute) e riattivare l'audio con »**🔊**«.

Visualizzazione dell'ora

- 1 Con »**1**« si attiva la visualizzazione dell'ora (solo per programmi televisivi con Televideo).

Visualizzazione di informazioni

- 1 Visualizzare le informazioni con »**?**«.
– La visualizzazione scompare automaticamente dopo breve tempo.

Fermo immagine

Se si desidera osservare più a lungo alcune scene, è possibile "congelare" l'immagine della trasmissione attualmente in onda.

- 1 Premere »❏❏« (giallo).
- 2 Per disattivare la funzione premere di nuovo »❏❏« (giallo).

Impostazioni video

È possibile selezionare quattro diverse impostazioni video.

- 1 Selezionare con »👁« l'impostazione video desiderata »Utente«, »Naturale«, »Nitido« oppure »Ridotto«.
– L'impostazione video »Utente« può essere modificata, vedere capitolo "Regolazioni video" a pagina 13.

Impostazioni audio

È possibile scegliere tra sei diverse impostazioni audio.

- 1 Selezionare con »🔊« l'impostazione audio desiderata »Utente«, »Musica«, »Sport«, »Cinema« oppure »Lingua«.
– Le impostazioni audio »Utente« possono essere modificate, vedere capitolo "Equalizzatore" a pagina 14.

Funzione di zapping

Con questa funzione si può memorizzare il programma televisivo che si sta seguendo e commutare su altri programmi televisivi (zapping).

- 1 Con »1...0« oppure »P+« »P-« selezionare il programma televisivo che deve essere registrato nella memoria dello zapping (p.e. programma televisivo 7, PRO7) e memorizzare con »Z«.
– Sullo schermo appare p.e. l'indicazione »z 7 PRO7«.
- 2 Commutare su di un altro programma televisivo con »1...0« oppure »P+« »P-«.
- 3 Con »Z« si può sempre commutare (fare zapping) sul programma memorizzato (nell'esempio PRO7) e quindi ancora sull'ultimo programma televisivo seguito.
- 4 Concludere la funzione di zapping con »i«.
– L'indicazione si spegne.

Funzione zoom

Con questa funzione è possibile ingrandire l'immagine televisiva o l'immagine del PC.

- 1 Richiamare il menu »INFO« con »i«.
– Viene visualizzato il menu »INFO«.
- 2 Selezionare la riga »Immagine« con »P+« oppure »P-« e confermare con »OK«.
– Viene visualizzato il menu »Immagine«.
- 3 Selezionare la riga »Luminosità« con »P+« o »P-« e premere ancora una volta »P+«.
– La riga »Zoom« è selezionata.
- 4 Attivare la funzione Zoom con »OK«.
- 5 Modificare la dimensione dell'immagine con »P+« o »P-«.
- 6 Per modificare un'inquadratura premere »OK« e selezionare l'inquadratura con »◀«, »▶«, »P+« oppure »P-«.
- 7 Per concludere la funzione Zoom premere »i«.
– L'indicazione si spegne.

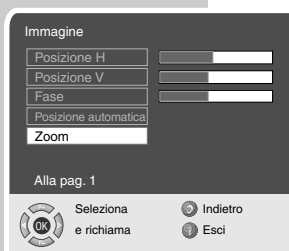

FUNZIONAMENTO TV

Cambio del formato dell'immagine

Il televisore commuta automaticamente sul formato 16:9, quando questo formato viene riconosciuto sulle prese Euro-AV.

- 1 Selezionare il formato immagine con , sullo schermo appare il formato selezionato, per esempio »Formato »16:9«. – È possibile scegliere tra i formati dell'immagine che seguono.

Formato »4:3«

L'immagine viene rappresentata in formato 4:3.

Formato »Automatica«

Con le trasmissioni 16:9 viene commutato automaticamente sul formato immagine »16:9«.

Nelle trasmissioni 4:3 l'immagine viene rappresentata automaticamente a tutto schermo.

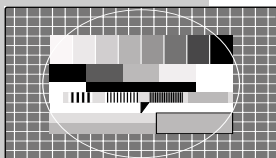

Formato »16:9« e »14:9«

Con le trasmissioni 4:3 e il formato selezionato »16:9« oppure »14:9« l'immagine appare ampliata orizzontalmente.

La geometria dell'immagine viene dilatata linearmente in direzione orizzontale.

Con le effettive sorgenti di segnale 16:9 (di un SET-TOP-Box sulla presa Euro-AV), l'immagine è a pieno schermo e la geometria dell'immagine è corretta.

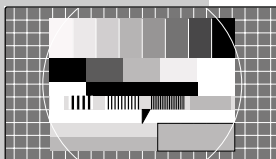

Formato »Letterbox«

Il funzionamento Letterbox è particolarmente adatto alle trasmissioni con formato 16:9.

Le strisce nere presenti fino ad ora nella parte superiore e inferiore dell'immagine vengono sovrascritte, le immagini 4:3 vengono visualizzate a pieno formato.

Le immagini ricevute vengono ingrandite e con ciò si perde parte del contenuto dei bordi superiore e inferiore dell'immagine. Tuttavia, la geometria dell'immagine rimane la stessa.

Nelle trasmissioni televisive PAL Plus appare il messaggio »Auto Letterbox«.

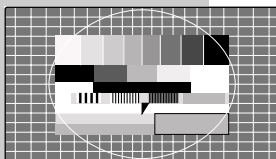

Formato »Panorama«

Questa modalità di funzionamento è particolarmente adatta per film cinematografici con rapporti estremi di larghezza ed altezza.

Con le trasmissioni 4:3 e il formato selezionato »Panorama« l'immagine appare ampliata orizzontalmente. La geometria dell'immagine viene dilatata in direzione orizzontale.

Formato »Sottotitoli«

Se non si riconoscono i sottotitoli visualizzati sul bordo inferiore (in particolare per i programmi 4:3 ed il formato selezionato »Sottotitoli«), selezionare »Sottotitoli«.

Funzionamento PIP

PIP (immagine nell'immagine) offre la possibilità di visualizzare, oltre al programma televisivo, una seconda fonte di immagine. La fonte dell'immagine può essere un programma televisivo, un DVD Player, il videoregistratore oppure il ricevitore SAT. Devono essere collegati alle prese di ingresso poste sul retro dell'apparecchio.

Visualizzazione dell'immagine piccola

- 1 Per visualizzare anche l'immagine piccola, premere una volta **»PIP«**.

Immagine doppia (Double Window)

- 1 Per attivare la funzione Double Window (schermo ripartito), ripremere **»PIP«**.
 - Vengono visualizzate una di fianco all'altra l'immagine grande e l'immagine piccola selezionate per ultime.

Selezione delle posizioni di programma dell'immagine piccola e dell'immagine a sinistra (Double Window)

- 1 Selezionare gradualmente le posizioni di programma con **»P+«** oppure **»P-«**.

Selezione delle posizioni di programma dell'immagine grande e dell'immagine a destra (Double Window)

- 1 Selezionare direttamente le posizioni di programma con **»1...0«** oppure selezionare la fonte di programma (DVD Player, videoregistratore, ricevitore SAT) richiamando il menu **»Fonte segnale«** con **»AV«**, selezionando la posizione di programma AV con **»P+«** oppure **»P-«** e confermando con **»OK«**.

Sostituzione dell'immagine grande e dell'immagine piccola

- 1 Sostituire l'immagine grande con l'immagine piccola con **»Z«**.

Modifica della posizione dell'immagine piccola

- 1 Modificare la posizione dell'immagine piccola con **»P«**.

Modifica della dimensione dell'immagine piccola

- 1 Modificare la dimensione dell'immagine piccola con **»S«**.

Conclusione della funzione PIP

- 1 Premere due volte **»PIP«** per disattivare la visualizzazione dell'immagine piccola.

Conclusione di Double Window

- 1 Per concludere la funzione Double Window, premere **»PIP«**.

FUNZIONAMENTO CON TELEVIDEO



Arresto di una pagina

Ad una pagina multipla possono essere associate più sottopagine, che vengono sfogliate automaticamente dall'emittente.

- 1 Arrestare la sottopagina con »P+«.
- 2 Per concludere la funzione premere »P-«.

Richiamo diretto di una sottopagina

Se la pagina selezionata del Televideo è costituita da più pagine, il numero della sottopagina corrente ed il numero complessivo delle pagine vengono indicati nell'angolo superiore destro dello schermo.

- 1 Richiamare con »S« la funzione delle sottopagine.
- 2 Con »P-« tornare indietro di una pagina.
- 3 Con »P+« passare alla pagina successiva.
- 4 Per concludere la funzione premere »S«.

Invio della risposta

Alcune pagine di Televideo possono contenere "risposte nascoste" o informazioni non visualizzate, che possono essere richiamate.

- 1 Visualizzare le informazioni con »SCAN«.
- 2 Disattivare le informazioni con »SCAN«.

Schermo ripartito (Split Screen)

Con questa funzione vengono visualizzati sulla sinistra il programma televisivo e sulla destra la pagina del Televideo.

- 1 Per attivare la funzione Split Screen, premere »PAT«.
– Il programma televisivo e la pagina del Televideo vengono visualizzati uno accanto all'altra.
- 2 Per disattivare la funzione Split Screen, premere »PAT«.

FUNZIONI COMFORT

Funzioni comfort con menu »Funzioni speciali«

- 1 Richiamare il menu »INFO« premendo »i«.
- 2 Selezionare la riga »Funzioni speciali« con »P+« oppure »P-« e confermare con »OK«.

Nota

Per il resto delle informazioni sull'uso si possono consultare i prossimi capitoli.



Modifica della lingua della guida per l'utente

- 1 Selezionare la riga »Lingua menu« con »P+« oppure »P-« e confermare con »OK«.
– Viene visualizzato il menu »Lingua menu«.
- 2 Selezionare la lingua desiderata con »P+«, »P-«, »◀« oppure »▶« e confermare con »OK«.
- 3 Per concludere l'impostazione premere »i«.



Immissione dell'ora di spegnimento (Sleep Timer)

È possibile immettere l'ora di spegnimento. Allo scadere dell'orario impostato il televisore commuta sul funzionamento di attesa (stand-by).

- 1 Selezionare la riga »Timer di spegnimento« con »P+« o »P-« e confermare con »OK«.
- 2 Immettere l'ora di spegnimento con »◀« oppure »▶« (da 15 minuti a 120 minuti).
- 3 Per concludere l'impostazione premere »i«.



Blocco bambini

Se il blocco bambini è attivato, i tasti del televisore non funzionano.

- 1 Selezionare la riga »Blocco bambini« con »P+« oppure »P-«.
- 2 Attivare (on) o disattivare (off) il blocco bambini con »◀« oppure »▶«.
- 3 Per concludere l'impostazione premere »i«.



Adattamento automatico al formato immagine (Auto Blackline Detect)

Se questa funzione è attivata, con trasmissioni che presentano strisce nere sul bordo superiore e inferiore dello schermo, l'immagine viene ingrandita in rapporto al contenuto dell'immagine.

- 1 Selezionare la riga »Auto Blackline Detect« con »P+« o »P-«.
- 2 Attivare (On) o disattivare (Off) la funzione con »◀« oppure »▶«.
- 3 Concludere l'impostazione con »i«.

DVD Player, DVD Recorder, videoregistratore oppure Set Top Box

Nota

La presa (prese) del televisore alla quale è possibile collegare un apparecchio esterno dipende dal tipo di equipaggiamento di prese di tale apparecchio e dal tipo di segnale a disposizione.

Prestare attenzione al fatto che con molti apparecchi esterni la risoluzione del segnale video deve essere adattata alle prese di ingresso del televisore (vedi istruzioni per l'uso dell'apparecchio esterno). Per conoscere il valore che deve essere impostato, consultare i valori indicativi riportati nei capitoli sulle possibilità di collegamento.

Nota

Non collegare altri apparecchi quando il Vostro apparecchio è acceso. Prima di collegarli spegnere anche gli altri apparecchi! Inserire la spina di alimentazione dell'apparecchio nell'apposita spina solamente quando sono stati collegati gli apparecchi esterni!

High-Definition – HD ready

Il Vostro televisore è predisposto per la riproduzione di segnali televisivi ad alta risoluzione (segnali HDTV).

Le fonti di segnale (Set Top-Box HDTV oppure DVD Player High Definition) possono essere collegate alla presa »HDMI-1« o »HDMI-2« (segnale HDTV digitale).

In questo modo viene assicurato che possano essere viste senza problemi anche le trasmissioni HDTV digitali, le quali sono protette da scrittura (HDCP High Bandwidth Digital Content Protection).



FUNZIONAMENTO CON APPARECCHI ESTERNI

Collegamento al DVD Player, DVD Recorder, videoregistratore oppure Set Top Box...

... con segnale digitale audio/video

Segnale video: video digitale; risoluzione: standard 576p; HDTV 720p, 1080i.

Segnale audio: audio digitale (stereo, multicanale compresso, non compresso).

Posizione di programma »HDMI 1« o »HDMI 2«.

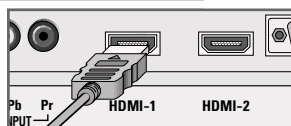
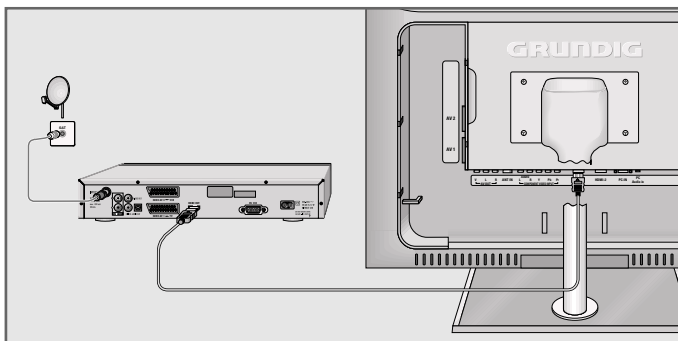

- 1 Collegare la presa »HDMI-1« o »HDMI-2« del televisore e la relativa presa HDMI dell'apparecchio esterno con un comune cavo HDMI (segnale video digitale e segnale audio).

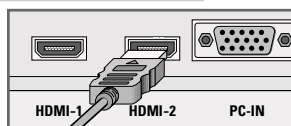

FUNZIONAMENTO CON APPARECCHI ESTERNI

... con segnale video analogico (progressivo)

Segnale video: YUV; risoluzione: Standard 576p; HDTV 720p, 1080i.

Segnale audio: stereo, analogico.

Posizione di programma »YPBPR«.

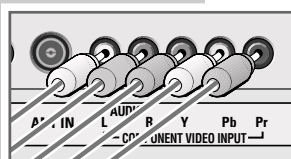
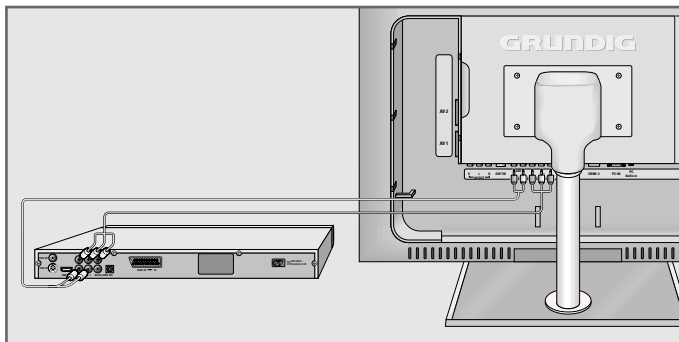

1 Collegare le prese »**COMPONENT VIDEO INPUT Y Pb Pr**« del televisore e le relative prese dell'apparecchio esterno con un cavo Cinch (segnale video).

2 Collegare le prese »**COMPONENT VIDEO INPUT L AUDIO R**« del televisore e le relative prese dell'apparecchio esterno con un cavo Cinch (segnale audio).

... tramite la presa Euro-AV

Segnale video: FBAS/RGB (AV-1), FBAS (AV-2).

Segnale audio: stereo, analogico.

Posizione di programma »AV1« o »AV2«.

1 Collegare la presa »**AV 1**« o »**AV 2**« del televisore e la presa corrispondente dell'apparecchio esterno con un cavo EURO-AV (segnale video e audio).

Nota

Attraverso il televisore è possibile trasferire le registrazioni da un apparecchio esterno ad un altro, collegando l'apparecchio destinato alla riproduzione alla presa »**AV 1**« e l'apparecchio destinato alla registrazione alla presa »**AV 2**« e selezionando la posizione di programma »AV1«. Non è però possibile vedere alcun programma televisivo.

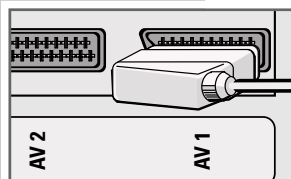
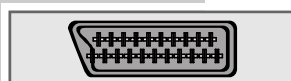

FUNZIONAMENTO CON APPARECCHI ESTERNI

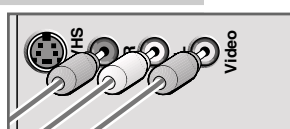
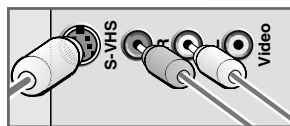

... con segnale S-video

Segnale video: Y/C.

Segnale audio: stereo, analogico.

Posizione di programma »SVHS«.

- 1 Collegare la presa »S-VHS« del televisore e la relativa presa dell'apparecchio esterno con un cavo S-Video (segnale video).
- 2 Collegare le prese »L R« del televisore e le relative prese dell'apparecchio esterno con un cavo Cinch (segnale audio).

... con segnale TV analogico

Segnale video: FBAS.

Segnale audio: stereo, analogico.

Posizione di programma »AV3«.

- 1 Collegare la presa »Video« del televisore e la relativa presa dell'apparecchio esterno con un cavo Cinch (segnale video).
- 2 Collegare le prese »L R« del televisore e le relative prese dell'apparecchio esterno con un cavo Cinch (segnale audio).

Funzionamento con videoregistratore, lettore DVD oppure Set Top-Box

- 1 Accendere il videoregistratore, il lettore DVD o il Set Top-Box e selezionare la funzione desiderata.
- 2 Premere »AV«, selezionare la posizione di programma del segnale di ingresso desiderato (»AV1«, »AV2«, »AV3«, »SVHS«, »HDMI 1«, »HDMI 2« oppure »YPBPR«) con »P+« oppure »P-« e confermare con »OK«.

Attivazione/disattivazione della modalità VCR

In alcuni videoregistratori mediante questa modalità è possibile migliorare la stabilità dell'immagine durante la riproduzione.

- 1 Premere »AV«, con »P+« oppure »P-« selezionare la posizione di programma con il videoregistratore collegato e confermare con »OK«.
- 2 Richiamare il menu »INFO« con »i«.
– Viene visualizzato il menu »INFO«.
- 3 Selezionare la riga »Funzioni speciali« con »P+« oppure »P-« e confermare con »OK«.
- 4 Selezionare la riga »Modo videoregistr.« con »P+« oppure »P-« e selezionare l'opzione »On« con »◀« oppure »▶«.
- 5 Per concludere l'impostazione premere »i«.



Selezione dell'uscita AV

Questa impostazione permette di selezionare il segnale che deve essere emesso dalla presa Euro AV AV1 oppure dalle prese Cinch AV OUT V L R.

Il programma televisivo o il segnale video/audio di apparecchi collegati.

In questo modo è possibile eseguire un riversamento di registrazioni da un apparecchio esterno (p.e. da un DVD Player), attraverso il televisore, su di un altro apparecchio. Collegare l'apparecchio di riproduzione alla presa Euro-AV AV1 e l'apparecchio di registrazione alla presa Euro-AV AV2 e selezionare nel menu »Funzioni speciali« l'impostazione necessaria:

- Uscita AV2:

- »TV« - il programma televisivo in onda al momento o »AV3« - il segnale video/audio dalle prese Cinch (AV3);

- Uscita AV:

- »TV« - il programma televisivo in onda al momento o »AV2« - il segnale video/audio dalla presa Euro-AV AV2.

- 1 Richiamare il menu »INFO« con »i«.
- 2 Selezionare la riga »Funzioni speciali« con »P+« oppure »P-« e confermare con »OK«.
- 3 Selezionare la riga »Uscita AV2« oppure »Uscita AV« con »P+« oppure »P-«.
- 4 Selezionare l'opzione desiderata con »◀« oppure »▶«.
- 5 Per concludere l'impostazione premere »i«.



Cuffie

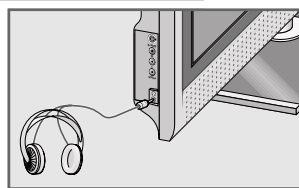

Collegamento delle cuffie

- 1 Inserire lo spinotto delle cuffie (ø 3,5 mm) nell'apposita presa posta sul lato sinistro dell'apparecchio.

Selezione delle impostazioni audio per le cuffie

- 1 Richiamare il »INFO« con »i«.
- 2 Selezionare la riga »Audio« con »P+« oppure »P-« e confermare con »OK«.
- 3 Selezionare la riga »Cuffie« con »P+« oppure »P-« e confermare con »OK«.
- 4 Selezionare la riga »Volume«, »Balance«, »Bassi«, »Alti« oppure »Tipo di audio« con »P+« oppure »P-« ed impostare con »◀« oppure »▶«.
- 5 Per concludere l'impostazione premere »i«.



FUNZIONAMENTO CON APPARECCHI ESTERNI

Decoder oppure ricevitore satellitare

Per la ricezione di programmi codificati di emittenti private è necessario un decoder.

Collegare il decoder oppure il ricevitore

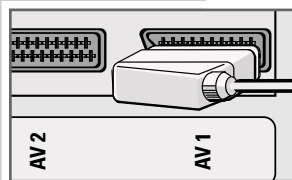
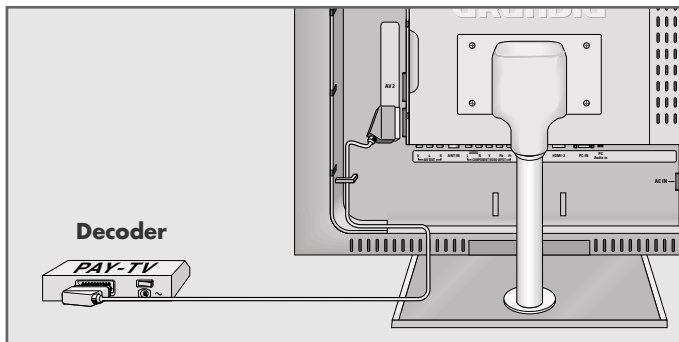

- 1 Collegare la presa »AV 1« del televisore e la presa corrispondente del decoder con un cavo EURO-AV.

Funzionamento con un decoder oppure il ricevitore

- 1 Accendere il decoder ed il televisore.
- 2 Premere »AV«, con »P+« oppure »P-« selezionare la posizione di programma »AV1« e confermare con »OK«.

FUNZIONAMENTO CON APPARECCHI ESTERNI

Videocamera

Collegamento della videocamera

- 1 Collegare con un cavo Cinch la presa gialla »**Video**« del televisore alla presa corrispondente della videocamera (VHS, Video 8) (segnale video);

oppure

collegare con un cavo S-Video la presa »**S-VHS**« (segnale video) del televisore alla presa corrispondente della videocamera (S-VHS, Hi 8).

- 2 Collegare con un cavo Cinch la presa bianca e quella rossa »**L R**« del televisore alle prese corrispondenti della videocamera (segnale audio);

Nota:

Non emettere un segnale video contemporaneamente alla presa »**Video**« e »**S-VHS**«. Ciò potrebbe causare disturbi all'immagine.

Funzionamento con una videocamera

- 1 Accendere la videocamera, introdurre la cassetta e avviare la riproduzione.
- 2 Premere »**AV**«, con »**P+**« oppure »**P-**« selezionare la posizione di programma »**AV3**« oppure »**SVHS**« e confermare con »**OK**«.

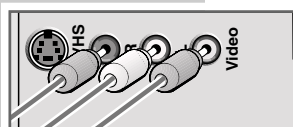
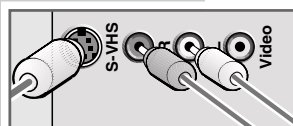
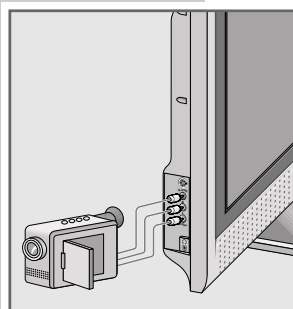

Impianto HiFi/ricevitore AV

Collegamento dell'impianto HiFi/ricevitore AV

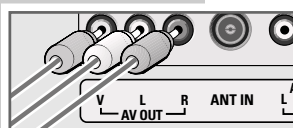
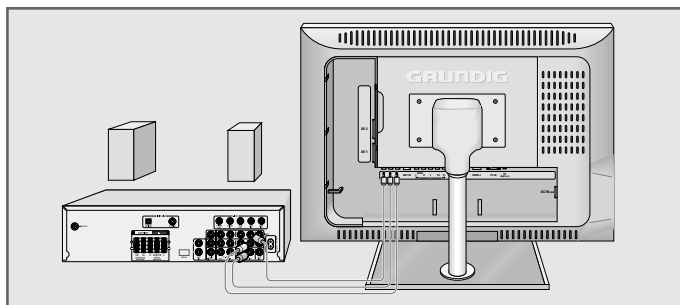

- 1 Collegare le prese bianca e rossa »**AV OUT L R**« del televisore e le corrispondenti prese dell'impianto HiFi/ricevitore AV con un cavo Cinch.
- 2 Collegare la presa gialla »**AV OUT V**« del televisore alla presa corrispondente del ricevitore AV mediante un cavo Cinch (segnale video).

FUNZIONAMENTO COME MONITOR DEL PC

Collegamento ad un PC

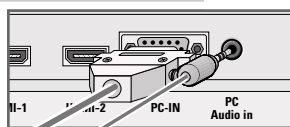
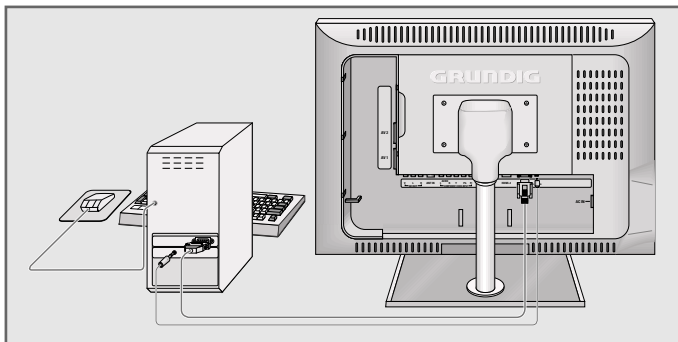

- 1 Collegare la presa »PC-IN« del televisore e la presa corrispondente del PC con un cavo VGA.
- 2 Collegare la presa »PC Audio in« del televisore e la presa corrispondente del PC con un cavo Cinch (segnale audio).

Nota

Adattare il proprio PC al monitor (risoluzione dello schermo p.es. 1024x768, videofrequenza p.es. 60 Hz).

Selezione della posizione di programma per il PC

- 1 Premere »AV«, con »P+« oppure »P-« selezionare la posizione di programma »PC« e confermare con »OK«.

Impostazioni per il PC

- 1 Richiamare il menu »INFO« con »i«.
- 2 Selezionare il menu »Immagine« con »P+« oppure »P-« e confermare con »OK«.
- 3 Selezionare la riga »Luminosità« con »P+« o »P-« e premere ancora una volta »P+«.
- 4 Selezionare la funzione/l'impostazione desiderata con »P+« oppure »P-«.
- Le possibilità sono le seguenti:
»Posizione H« - impostazione orizzontale della posizione dell'immagine;
»Posizione V« - impostazione verticale della posizione dell'immagine;
»Fase« - eliminazione dello sfarfallamento orizzontale dell'immagine, della sfocatura e delle strisce verticali;
»Posizione automatica« - per l'adattamento automatico al PC.
- 5 Attivare la funzione con »OK« oppure impostarla con »◀« o »▶«.
- 6 Per concludere l'impostazione premere »i«.



IMPOSTAZIONI SPECIALI

Sintonizzazione dei programmi televisivi

Questa impostazione si rende necessaria solo quando, per esempio, si riceve un nuovo programma televisivo ma si vuole mantenere la propria sequenza speciale di posizioni di programma. Il programma televisivo può essere impostato direttamente oppure con la ricerca.

Sintonizzazione dei programmi televisivi con la ricerca

- 1 Richiamare il »INFO« con »i«. – Viene visualizzato il menu »INFO«.
- 2 Selezionare la riga »Installazione« con »P+« oppure »P-« e confermare con »OK«. – Viene visualizzato il menu »Installazione«.
- 3 Selezionare la riga »Impostazione manuale« con »P+« oppure »P-« e confermare con »OK«.
- 4 Selezionare la riga »N° programma« con »P+« oppure »P-« e impostare la posizione di programma desiderata con »<« oppure »>«.
- 5 Selezionare la riga »Cerca« con »P+« oppure »P-« ed avviare la ricerca con »<« oppure »>«. – Se viene rilevato un segnale dall'emittente sufficientemente forte, la ricerca viene interrotta ed appare l'immagine.

Nota

Il sistema attuale viene visualizzato automaticamente nella riga »Standard TV«. Se il colore e/o l'audio non sono in ordine, selezionare la riga »Standard TV« con »P+« oppure »P-«. Selezionare l'impostazione necessaria con »<« oppure »>«.

- 6 Selezionare la riga »Memorizza« con »P+« oppure »P-« e confermare con »OK«. – Viene visualizzato il messaggio »Memorizzato«.

Nota

Per impostare altri programmi televisivi, ripetere le operazioni descritte dal punto 3 al punto 6.

- 7 Per concludere l'impostazione premere »i«.

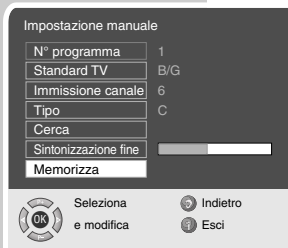
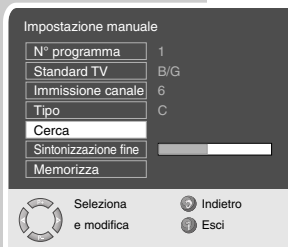
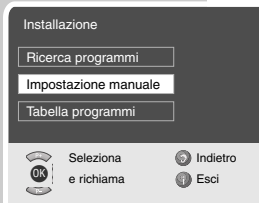

IMPOSTAZIONI SPECIALI

Sintonizzazione precisa dei programmi televisivi

Il televisore si sintonizza automaticamente sulla ricezione migliore. Nelle zone con cattiva ricezione può essere necessario eseguire manualmente la sintonizzazione precisa.

- 1 Richiamare il »INFO« con »i«.
- 2 Selezionare la riga »Installazione« con »P+« oppure »P-« e confermare con »OK«.
– Viene visualizzato il menu »Installazione«.
- 3 Selezionare la riga »Impostazione manuale« con »P+« oppure »P-« e confermare con »OK«.
- 4 Selezionare la riga »Sintonizzazione fine« con »P+« oppure »P-« e regolare con »◀« oppure »▶«.
- 5 Selezionare la riga »Memorizza« con »P+« oppure »P-« e confermare con »OK«.
– Viene visualizzato il messaggio »Memorizzato«.
- 6 Per concludere l'impostazione premere »i«.

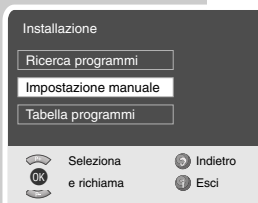

Sintonizzazione di programmi televisivi tramite immissione dei numeri dei canali

- 1 Richiamare il »INFO« con »i«.
- 2 Selezionare la riga »Installazione« con »P+« oppure »P-« e confermare con »OK«.
- 3 Selezionare la riga »Impostazione manuale« con »P+« oppure »P-« e confermare con »OK«.
- 4 Selezionare la riga »N° programma« con »P+« oppure »P-« e impostare la posizione di programma desiderata con »◀« oppure »▶«.
- 5 Selezionare la riga »Tipo« con »P+« oppure »P-«.
- 6 Scegliere fra »S« (canale speciale) e »C« (canale) con »◀« o »▶«.
- 7 Selezionare la riga »Immissione canale« con »P+« oppure »P-«.
- 8 Immettere gradualmente il numero del canale con »◀« o »▶« oppure immetterlo direttamente con »1...0«.

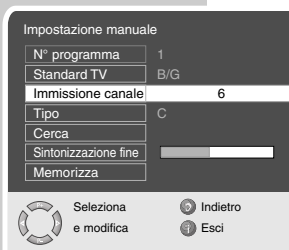

Nota

Il sistema attuale viene visualizzato automaticamente nella riga »Standard TV«. Se il colore e/o l'audio non sono in ordine, selezionare la riga »Standard TV« con »P+« oppure »P-«. Selezionare l'impostazione necessaria con »◀« oppure »▶«.

IMPOSTAZIONI SPECIALI

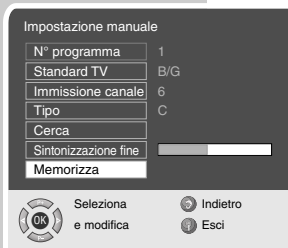

- 9 Selezionare la riga »Memorizza« con »P+« oppure »P-« e confermare con »OK«.

Nota

Per impostare altri programmi televisivi, ripetere le operazioni descritte dal punto 3 al punto 9.

- 10 Per concludere l'impostazione premere »i«.

Reimpostazione di tutti i programmi televisivi

È possibile reimpostare tutti i programmi televisivi (ad es. dopo un trasferimento di domicilio).

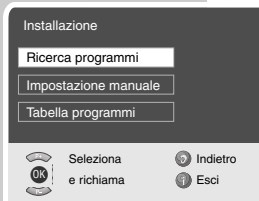

- 1 Richiamare il »INFO« con »i«.
- 2 Selezionare la riga »Installazione« con »P+« oppure »P-« e confermare con »OK«.

- 3 Selezionare la riga »Ricerca programmi« con »P+« oppure »P-« e confermare con »OK«.
- Viene visualizzato il menu »Ricerca programmi«.

- 4 Selezionare il Paese con »◀« oppure »▶«.

- 5 Selezionare la riga »Programma automatico« con »P+« oppure »P-« e confermare con »OK«.

– Viene visualizzato un avviso di pericolo.

- 6 Avviare la ricerca con »⌚« (verde).
- La ricerca incomincia; può durare alcuni minuti a seconda del numero di programmi televisivi che si ricevono.

Nota

La ricerca può essere interrotta con »OK«.



INFORMAZIONI

Dati tecnici

Tensione d'esercizio:	100-240 V, 50/60 Hz
Potenza assorbita:	in funzione 120 W, nel funzionamento di attesa ca. 2 W (Lenaro 26) in funzione 165 W, nel funzionamento di attesa ca. 2 W (Lenaro 32)
Amplificazione sonora:	2 x 14 Watt di potenza musicale (2 x 7 Watt sinusoidale) (Lenaro 26) 2 x 20 Watt di potenza musicale (2 x 10 Watt sinusoidale) (Lenaro 32)
Campi di ricezione:	C01 ... C80, canali speciali S01 ... S41
Posizioni di programma:	99 e 8 AV
Dimensioni dello schermo:	66 cm/26" (Lenaro 26) 81 cm/32" (Lenaro 32)
Risoluzione max.:	WXGA 1366 x 768
Peso (WEEE):	ca. 14,21 kg (Lenaro 26) ca. 20,91 kg (Lenaro 32)

Note di servizio per la rivendita specializzata

L'apparecchio può essere messo in funzione unicamente con il cavo d'alimentazione compreso nella fornitura.

L'apparecchio è conforme alle seguenti direttive UE:

direttiva 73/23/CEE riguardante apparecchiature elettriche per un uso che rientra in determinati limiti di tensione; direttiva 89/336/CEE sulla compatibilità elettromagnetica.

L'apparecchio è conforme alle norme: EN 60065, EN 55013, EN 55020.

Nota per la tutela ambientale

Questo prodotto è stato realizzato con materiali e componenti di prima qualità adatti al riciclaggio e riutilizzabili.

Non gettare pertanto l'apparecchio nei normali rifiuti domestici quando è arrivato il momento di smaltirlo bensì consegnarlo presso i punti di raccolta per il riciclaggio di apparecchi elettrici ed elettronici. Ciò viene indicato dal simbolo raffigurato a lato sul prodotto, nelle istruzioni per l'uso oppure sulla confezione.

Informarsi sui punti di raccolta pubblici presso il proprio comune.

Riciclando prodotti usati date un contributo importante alla tutela dell'ambiente.

DICHIARAZIONE DI CONFORMITÀ AI SENSI DEL D.M. 28.08.95, N. 548.

Si dichiara che l'apparecchio illustrato nel presente libretto di istruzioni per l'uso risponde alle prescrizioni dell'articolo 2, comma 1 del D.M. 28 Agosto 1995, n. 548.

Fatto a: Amsterdam il 15.11.2006

GRUNDIG Multimedia B.V.

Atrium, Strawinskylaan 3105

NL - 1077 ZX Amsterdam



Come eliminare le anomalie

Nel caso che le informazioni riportate qui di seguito non dovessero dare alcun risultato soddisfacente rivolgersi ad un rivenditore autorizzato GRUNDIG. Inoltre, tenere in considerazione che anche gli apparecchi esterni quali il videoregistratore e il ricevitore da satellitare possono provocare dei disturbi.

Anomalia	Possibile causa	Rimedio
Immagine chiara (rumore), ma nessuna emittente	Cavo dell'antenna	Cavo dell'antenna collegato?
	Nessun programma televisivo programmato	Avviare la funzione di ricerca programmi
Immagine con poco contrasto	Impostazioni video modificate	Modificare l'impostazione per luminosità, contrasto o colore.
	La causa risale all'emittente	Provare con un altro programma
Immagine e/o audio disturbati	Disturbi dovuti ad altri apparecchi	Modificare la posizione degli apparecchi
Immagini riflesse, riflessi	Impostazione del programma	Regolazione programmi/ sintonizzazione precisa automatica o manuale
	Antenna	Far controllare il cavo o l'impianto dell'antenna.
Manca il colore	Intensità di colore al minimo	Aumentare l'intensità dei colori
	Impostazione norma TV (se sussiste possibilità di regolazione)	Selezionare la norma di colore corretta
Immagine, però manca l'audio	Volume al minimo	Aumentare/attivare il volume
Televideo assente o disturbato	La causa risiede nel programma	Provare con un altro programma
	Programma televisivo (senza Televideo) o impianto dell'antenna	Controllare con un altro programma televisivo, sintonizzazione fine, immagini riflesse
	Segnale troppo debole	Controllare l'impianto dell'antenna
Telecomando inefficace	Nessuna connessione ottica	Puntare il telecomando verso il televisore
	Pile del telecomando	Controllare o cambiare le pile
	Stato di funzionamento non definito	Spegnere il televisore con l'interruttore d'alimentazione per ca. 2 min
Con funzionamento PC l'immagine è scura	Impostazione errata della risoluzione dello schermo e della videofrequenza sul PC	Modificare l'impostazione sul PC (p.es. risoluzione dello schermo 1024x768, videofrequenza 60 Hz)

Avvertenza:

Questo è un prodotto di classe A. In un ambiente domestico questo prodotto può causare interferenze radio nel qual caso all'utente può essere chiesto di prendere le misure adeguate.

Con riserva di modifiche ed errori!

Grundig Multimedia B.V.

Atrium, Strawinskylaan 3105 • NL-1077 ZX Amsterdam • <http://www.grundig.com>